

FILTRO INCLINATO



Art. 2390

Filtro inclinato con attacchi F-F
Disponibile nelle misure:
1/2", 3/4" e 1"



Art. 2392

Filtro inclinato con attacchi M-F
Disponibile nelle misure:
1/2" e 3/4"



Art. 2328

Filtro inclinato per gruppo di
contabilizzazione con attacchi M-F
Disponibile nelle misure: 1/2" e 3/4"

1. DESCRIZIONE

Il filtro inclinato FAR è un componente idraulico di dimensioni contenute che permette l'eliminazione d'impurità e particelle che possono inquinare l'impianto e danneggiare i componenti all'interno di esso. La cartuccia filtrante è facilmente asportabile per una semplice e veloce manutenzione o sostituzione.

PARTICOLARI COSTRUTTIVI

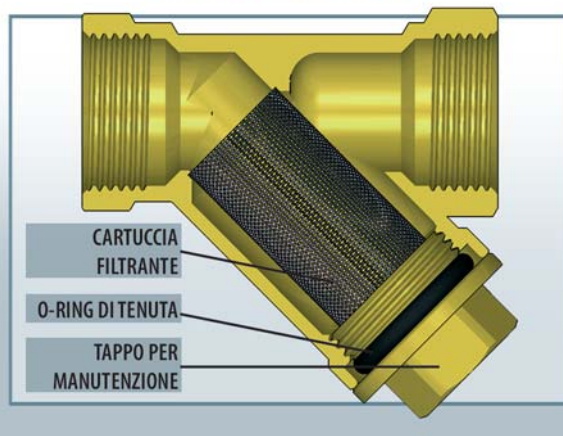

PRINCIPIO DI FUNZIONAMENTO

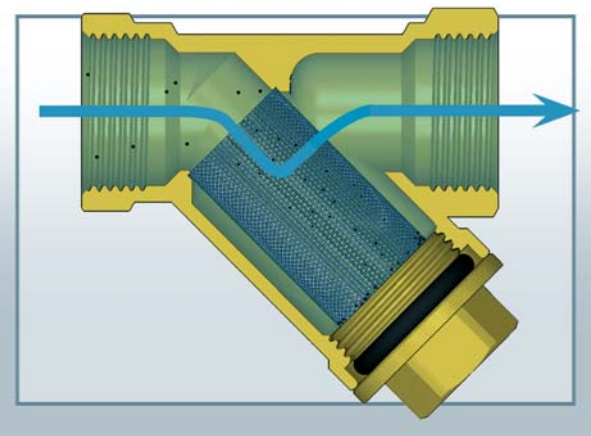

2. INSTALLAZIONE



Il filtro inclinato può essere installato sia in orizzontale sia in verticale, prestando attenzione alla direzione del fluido e alla freccia presente sul corpo in ottone!

Le rappresentazioni seguenti indicano i due corretti orientamenti del filtro e i casi di posizionamento errato:

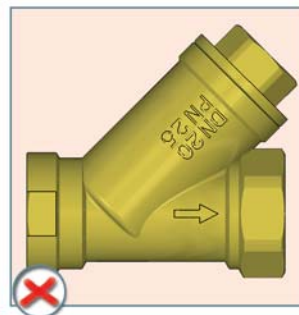

3. MANUTENZIONE

Per effettuare la manutenzione è consigliabile avere installato una valvola a sfera posta prima del filtro, in modo tale da chiudere il circuito e procedere con la pulizia della cartuccia.



4. CARATTERISTICHE FLUIDODINAMICHE

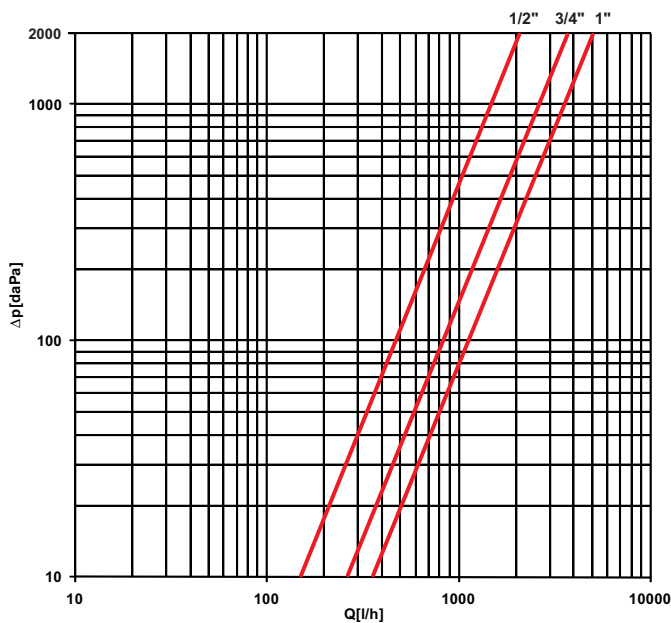

1/2" Kv = 4,5 m³/h

3/4" Kv = 8,3 m³/h

1" Kv = 12 m³/h

5. CARATTERISTICHE TECNICHE

Fluidi utilizzabili:	acqua
Temperatura massima acqua:	95° C
PN:	25 bar
Grado di filtrazione:	600 μm

Corpo filtro:	Ottone CW617N
Cartuccia filtro:	Acciaio AISI 304
Tappo terminale:	Ottone CW617N
O-ring:	EPDM

6. CARATTERISTICHE DIMENSIONALI

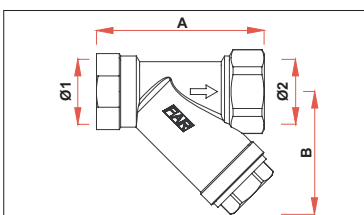

ARTICOLO	Ø1	Ø2	A	B
2390 1	G1/2	G1/2	59	44
2390 34	G3/4	G3/4	70	52
2390 1	G1	G1	80	54

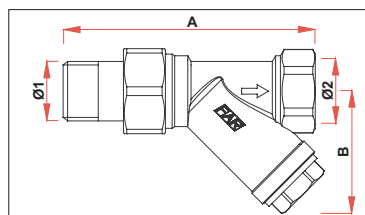

ARTICOLO	Ø1	Ø2	A	B
2392 12	G1/2	G1/2	89	44
2392 34	G3/4	G3/4	103	52

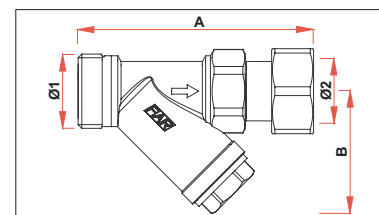

ARTICOLO	Ø1	Ø2	A	B
2328 12	G1/2	G1/2	84	44
2328 34	G3/4	G3/4	98	52